

clean+wash

Hygiene

Kullanım kılavuzu

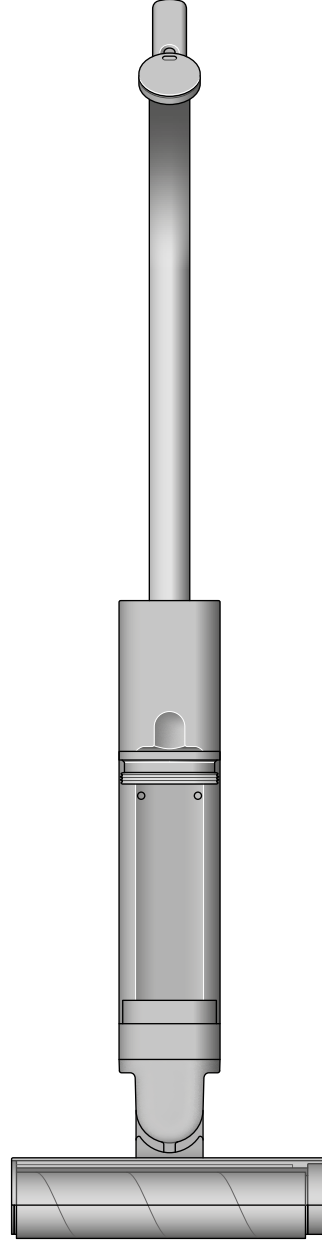

İçindekiler

Kutunun içindekiler

MyDyson™ uygulamasını indirin

Başlangıç

LCD ekran

Hızlı başlangıç

Temizlik yapma

Kendini temizleme ve günlük bakım

Düzenli bakım

Derinlemesine bakım

Batarya ve performans önerileri

Makinenizi sökün

Sorun giderme

Destek ve servis

dyson

Kutunun içindekiler

Makinenizin kutusunda iki parça bulunur:

1. Makinenin ana gövdesi
 2. Tutma kolu
- Tutma kolunu ana gövdeye takın.

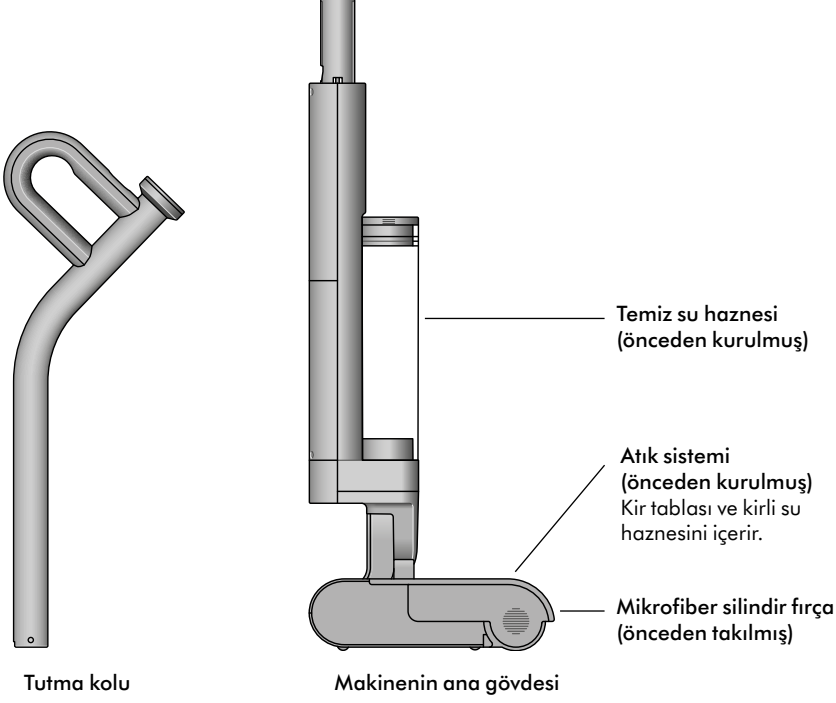

02 Probiotic temizleme solüsyonu

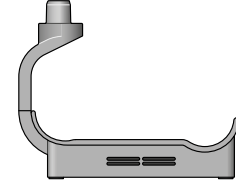

Sıcak hava kurutmalı şarj ünitesi

Fişli, tek parça şarj ünitesi. Dyson Clean+Wash Hygiene sıcak hava kurutmalı şarj ünitesi, makineyi şarj eder; temizler ve sıcak havayla kurutur.

MyDyson™ uygulamasını indirin

MyDyson™ uygulamasını App Store'dan veya Google Play'den indirin.
Uygulamayı açın ve yeni bir hesap oluşturmak için ekrandaki yönlendirmeleri takip edin.



Başlangıç

Makinenizin kontrollerini öğrenin.

Güç modları

Mod seçme düğmesi

MAX düğmesi

Güç açma/kapama düğmesi

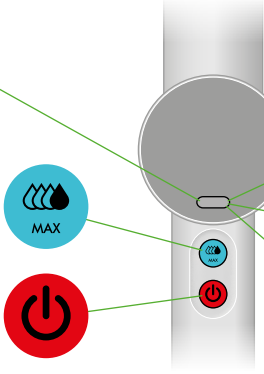

Low



Med



High

1. Boruyu yerine oturana kadar ana gövdeye takın.

2. Herhangi bir düğmeye basarak makineyi aktif hale getirin. İstedığınız dili ayarlamak için mod seçme düğmesini basılı tutun.

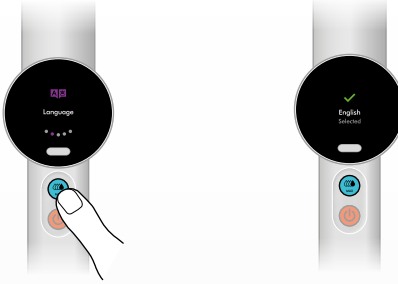

3. Ekranda gösterilen QR kodunu kullanarak App Store veya Google Play'den MyDyson™ uygulamasını indirin.



4. Seri numarasını (bataryanın arkasında bulunur) kullanarak makinenizi kaydedin.

5. Clean+Wash Hygiene ıslak zemin temizleyicini şarj ünitesine yerleştirin ve ilk kullanımdan önce tamamen şarj edin.

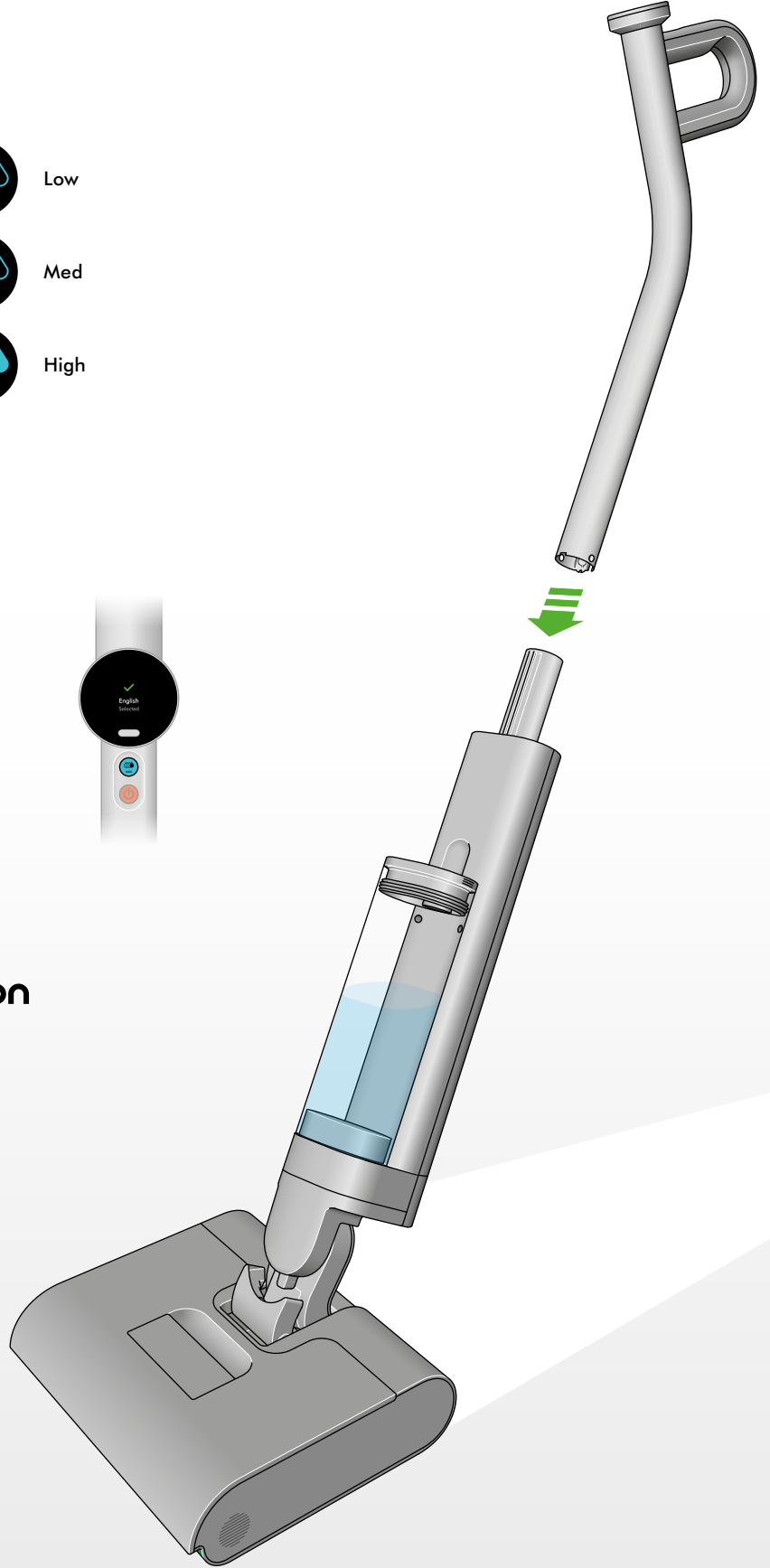

LCD ekran

LCD ekran; seçilen nemlendirme modu, kalan çalışma süresi ve temel bakım uyarıları gibi yararlı performans bilgilerinizi gösterir.

Temizlik

Modu seçmek için Mod seçme düğmesini kullanın. Temizliğe başlamak için Güç düğmesine basın.

Görev için uygun modu seçin

Su damlası ikonları güç modlarını gösterir: Low, Med, High, MAX.

Low mod (En az su kullanımı)

Toz, tüy, saç ve zemine dökülmüş sıvıları temizlemek için uygundur.

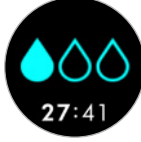

Med mod

Kuru kirleri ve zemine dökülmüş yoğun sıvıları temizlemek için uygundur.

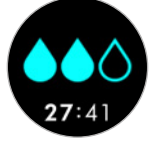

High mod

Yağlar, yapışkan sıvılar ve lekeler için uygundur.

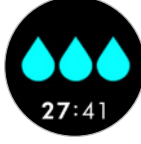

MAX modu (En fazla su uygulanır)

En inatçı lekeler ve kirler için MAX düğmesine basın ve basılı tutun.



İpucu: Batarya ömrünü korumak için MAX modu sadece gerektiğinde kullanın.

Uyarılar

Kirli su haznesini boşaltın

Kirli su haznesi dolduğunda ekranda bir uyarı alacaksınız.



Silindir fırça sıkıştı

Mikrofiber silindir fırça ile silecek arasında bir şey sıkıştığında veya silindir düzgün takılmadığında bu uyarıyı alırsınız.



Kendini temizleme ve sıcak havayla kurutma

Kendini temizleme döngüsü devam ediyor

Kendini temizleme özelliğinin çalıştığını gösterir.



Sıcak havayla kurutma işlemi devam ediyor

Sıcak havayla kurutma özelliğinin çalıştığını gösterir.



Kendini temizleme döngüsü bekleniyor

Makinenin batarya seviyesi %30'un altına düştüğünde, kendini temizleme döngüsü devre dışı bırakılır. Makinenizi şarj olması için şarj ünitesine yerleştirin.



Yedek silindir fırçalar

Mikrofiber silindir fırçanızı, kullanıma bağlı olarak yaklaşık 6 ayda bir değiştirmenizi öneririz. Silindir fırçaların değişim zamanı geldiğinde makine sizi uyaracak ve yeni fırçaların siparişi için bir QR kod gösterecektir. Yeni bir silindir fırçayı takarken kullanım ömrü sayacını sıfırlayın.



Çalışma süresi

LCD ekran, su damlası ikonunun altında sürekli olarak makinenin kalan çalışma süresini gösterir. Böylece ne kadar temizlik süreniz kaldığını her zaman bilirsiniz.

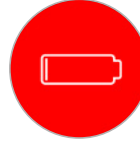
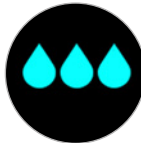

Dyson Clean+Wash Hygiene ıslak zemin temizleyiciniz, 45 dakikaya kadar şarj edilebilen bir bataryaya çalışır. Kalan çalışma süresi azaldığında düşük batarya uyarısı görüntülenecektir.

Hızlı başlangıç

Temiz su haznesini çıkarın

Serbest bırakma düğmesine basın ve temiz su haznesini makineden kaldırın.

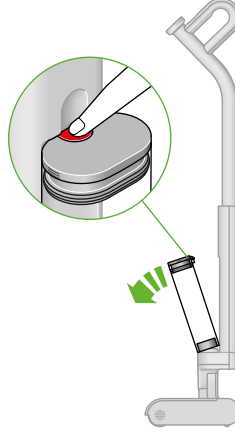

Temiz su haznesini doldurun

Kapağı açın ve MAX çizgisine kadar temiz suyla doldurun veya temizleme solüsyonu ekliyorsanız hemen altına kadar doldurun (Maksimum 60°C).

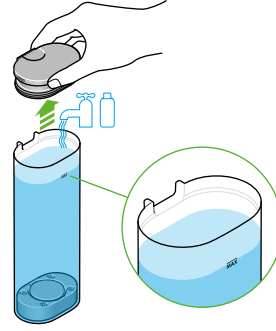

Temizleme solüsyonu ekleyin

20 ml O2 Probiotic sert zemin temizleme solüsyonu ekleyin.



Temiz su haznesini kapatın ve yerine takın

Kapağı kapatın ve hazneyi makinenin gövdesine yeniden takın.



Silindir fırçanın tamamen ıslanmasını sağlayın
İlk kullanımda, silindir fırçanın tamamen ıslanması için 5 dakika bekleyin. Sonraki kullanımlarda 10 saniye bekleyin.

Temizlik yapma

Makinenizin konumunu ayarlayın

Makineyi şarj ünitesinden çıkarın. Ayağınızı nazikçe temizleme başlığının üzerine koyun ve tık sesi duyana kadar tutma kolunu geriye doğru yatarın.

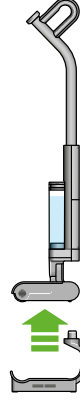

Temizlik modunu seçme

Mod düğmesini kullanarak temizlik modunu seçin.



Makineyi başlatma

Başlatmak için güç düğmesine basın.



Temizlik yöntemi

Kirleri maksimum seviyede toplamak için makineyi yavaş bir hızda hareket ettirin.

İpucu: En iyi sonuçlar için üst üste binen geçişlerle temizleyin.

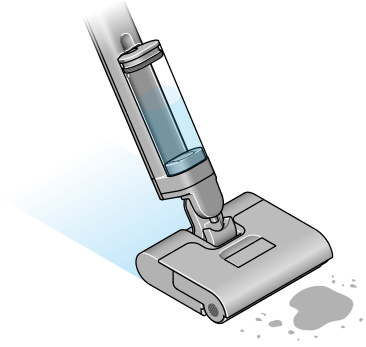

Kendini temizleme ve günlük bakım

Her temizlikten sonra yapılması önerilir

Clean+Wash Hygiene ıslak zemin temizleyicinizi, içindeki atıkları boşaltacağınız yere götürün.

Atık sistemini çıkarın

Atık sistemini temizleme başlığından nazikçe kaldırın. Çıkartıldıktan sonra sistemi, kir tablası yukarıda ve kirli su haznesi aşağıda olacak şekilde dik tutun.

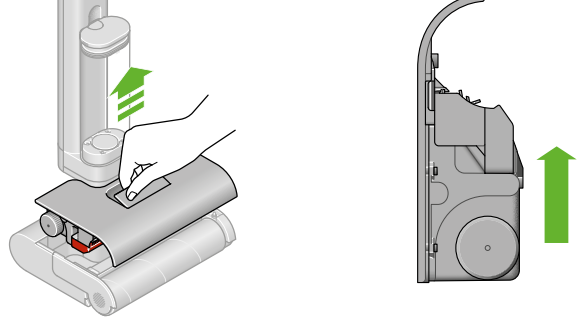

Kuru kirleri atın

Kir tablasını sistemin yanından çekin ve hafifçe vurarak içindeki kirleri çöp kutusuna dökün.

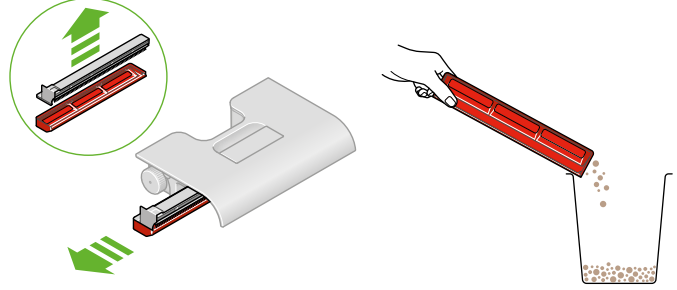

Kir tablasını temizleyin

Kir tablasını, anti-tangle özellikli tarağı ve yaylı merdaneyi akan temiz suyla durulayın.

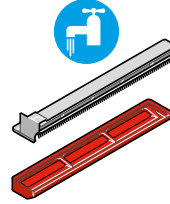

Kirli su haznesini boşaltın ve temizleyin

Kirli su haznesindeki suyu boşaltın ve temiz suyla durulayın.

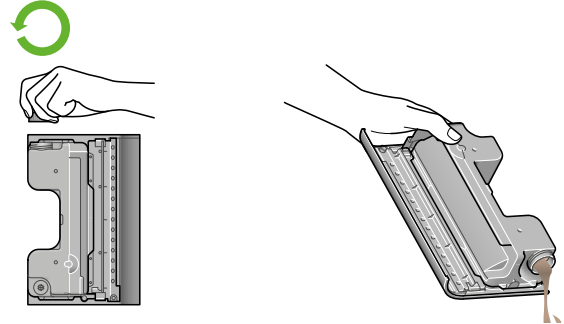

Kendini temizleme ve günlük bakım

Her temizlikten sonra yapılması önerilir

Atık sistemini yeniden birleştirin

Kir tablasını, tamamen yerine oturduğundan emin olarak atık sistemine geri yerleştirin.

Atık sistemini yeniden yerleştirin

Tüm atık sistemini temizleme başlığına geri takın. Yüksek bir tık sesi duyana kadar ortadaki kırmızı mandala sıkıca bastırarak tamamen yerine kilitlendiğinden emin olun. Makineyi şarj ünitesine yerleştirin.

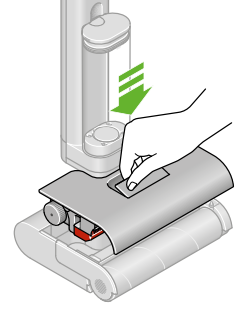
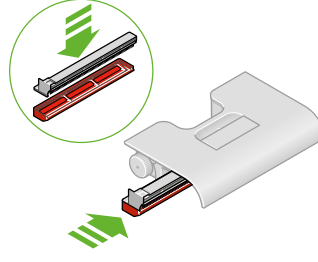

Kendini temizleme döngüsüne hazırlık

Temiz su haznesini MAX çizgisine kadar veya çözelti ekliyorsanız hemen altına kadar doldurun. Çözelti 20 ml olarak ölçülmelidir.

LCD menü otomatik olarak "Kendini temizleme" uyarısı verecektir. Talimatları izleyin ve kendi kendini temizleme döngüsünü başlatmak için MAX düğmesine basın. Batarya seviyesi %30'un altındaysa LCD menü "Düşük batarya" uyarısı verir ve batarya %30'a kadar şarj edilene kadar kendini temizleme döngüsü devre dışı bırakılır.

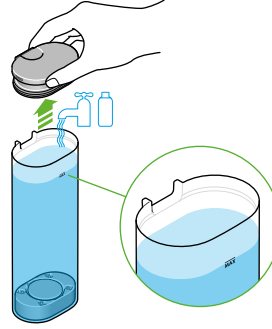

Sıcak havayla kurutma

Kendini temizleme döngüsü 145 saniye boyunca çalışır, sistemi temizler ve yeniler.

Sıcak havayla kurutma, kendini temizleme döngüsünden sonra otomatik olarak başlayacak ve 30 dakika sürecektir.

Tamamlandıktan sonra kirli su haznesini boşaltın.

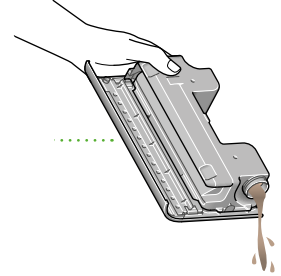
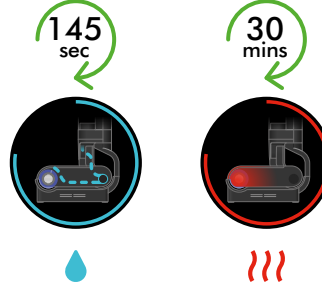

Düzenli bakım

İki haftada bir yapılması önerilir

Mikrofiber silindir fırçayı çıkarın

Temizleme başlığının yanındaki silindir fırçanın kilidini açın ve motor bileşeninden ayırarak çıkarın.

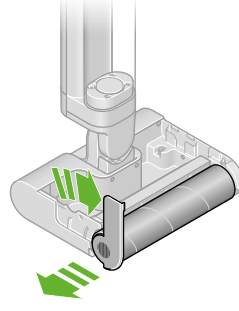

Mikrofiber silindir fırçayı yıkayın

Mikrofiber silindir fırçayı lavaboda, ılık su ve yumuşak bir deterjan kullanarak yıkayın. Fazla suyu gidermek için sıkın ve tamamen kurumaya bırakın.

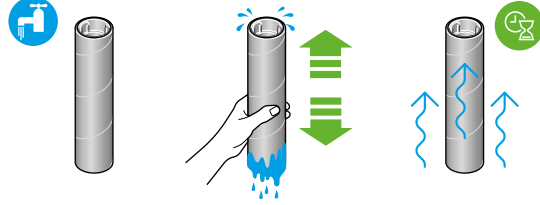

Uç kapağı ve motor bileşenini temizleyin

Uç kapağı ve motor bileşenindeki kalıntıları, tozları veya saçları temizleyin. Gerekirse nemli bir bezle silin.

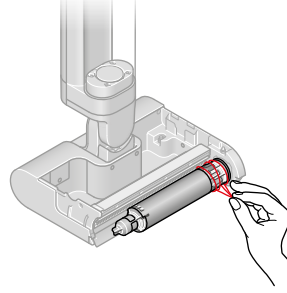

Sileceği temizleyin

Silecekte herhangi bir kalıntı olup olmadığını kontrol etmek için motor bileşeninin arkasına bakın. Gerekirse nemli bir bezle silin.

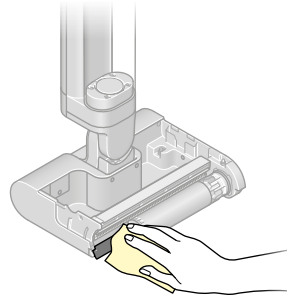

Mikrofiber silindir fırçayı yerine takın

Mikrofiber silindir fırçayı uç kapağına yeniden takın. Mikrofiber silindir fırçayı, motor bileşenine kaydırın ve yandan kilitleyin.

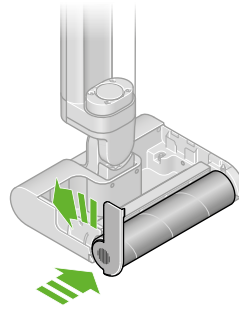

Şarj ünitesinin temizlenmesi

Makineyi şarj ünitesinden çıkarın. Temizlemeden önce şarj cihazının elektrik prizinden çıkarıldığından emin olun. Şarj ünitesini ılık su, deterjan ve bir bezle silin. Şebekeye tekrar bağlamadan önce kurumasını bekleyin.

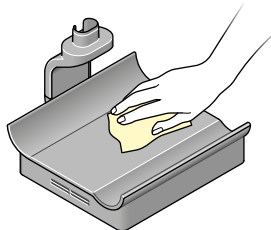

Derinlemesine bakım

Her 6 ayda bir yapılması önerilir

Kir tablasının derinlemesine temizliği

Atık sistemini çıkarın

Atık sistemini temizleme başlığından nazikçe kaldırın. Çıkardıktan sonra sistemi, kir tablası yukarıda ve kirli su haznesi aşağıda olacak şekilde dik tutun.

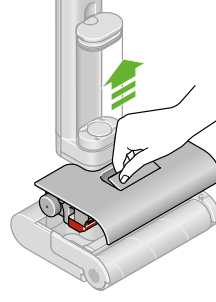

Kuru kirleri atın

Kir tablasını sistemin yanından çekin ve hafifçe vurarak kirleri çöp kutusuna boşaltın.

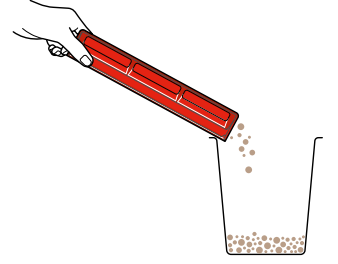
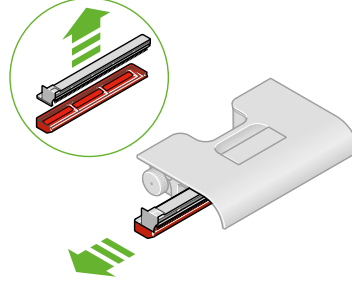

Kir tablasını suya batırın

Kireci gidermek için sitrik asit veya sirke içinde bir saat bekletin.

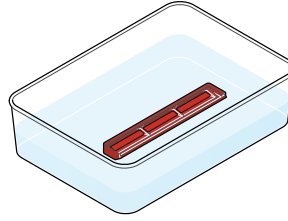

Atık sistemini yeniden birleştirin

Kir tablasını, tamamen yerine oturduğundan emin olarak atık sistemine geri yerleştirin.

Atık sistemini yeniden yerleştirin

Tüm atık sistemini temizleme başlığına geri takın. Yüksek bir tık sesi duyana kadar ortadaki kırmızı mandala sıkıca bastırarak tamamen yerine kilitlendiğinden emin olun. Makineyi şarj ünitesine yerleştirin.

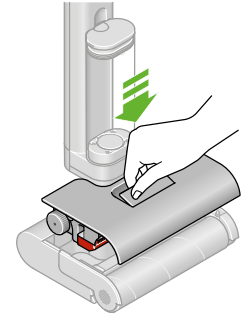
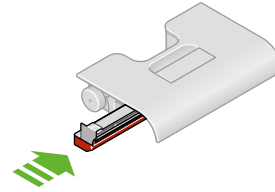

Derinlemesine bakım

Her 6 ayda bir yapılması önerilir

Atık haznesinin derinlemesine temizliği

Atık sistemini çıkarın

Atık sistemini temizleme başlığından nazikçe kaldırın. Çıkartıldıktan sonra sistemi, kir tablası yukarıda ve kirli su haznesi aşağıda olacak şekilde dik tutun.

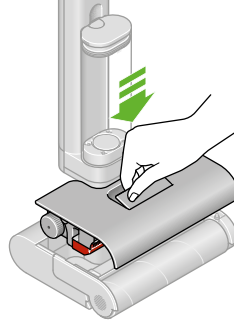

Kir tablasını çıkarın

Kir tablasını sistemin yan tarafından çekin.

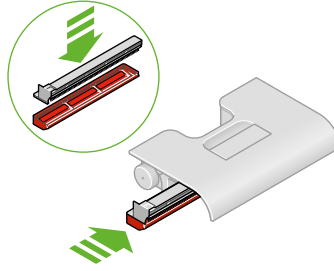

Kirli su haznesini temizleyin

Kirli su haznesini ılık su ve deterjanla durulayın. Gerekirse daha derin bir temizlik için tüm kirli su haznesi tamamen suya ve formülasyona daldırılabilir.

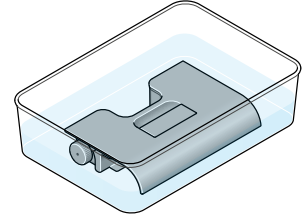
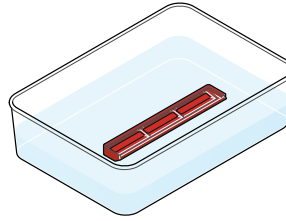

Kauçuk kirli su haznesi kapağını temizleyin

Kirli su haznesinin altındaki kauçuk kapağı döndürerek çıkarın.

Ilık su, yumuşak deterjan ve bir bez kullanarak kapağı lavaboda yıkayın. Kalan kirleri temizlemek için kirli su haznesindeki boşluktan temiz su geçirin.

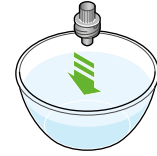
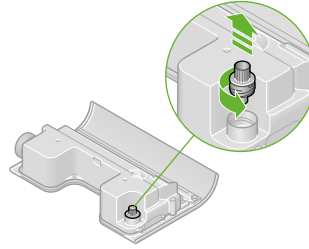

Atık sistemini yeniden birleştirin

Kir tablasını, tamamen yerine oturduğundan emin olarak atık sistemine geri yerleştirin.

Atık sistemini yeniden yerleştirin

Tüm atık sistemini temizleme başlığına geri takın. Yüksek bir tık sesi duyana kadar ortadaki kırmızı mandala sıkıca bastırarak tamamen yerine kilitlendiğinden emin olun. Makineyi şarj ünitesine yerleştirin.

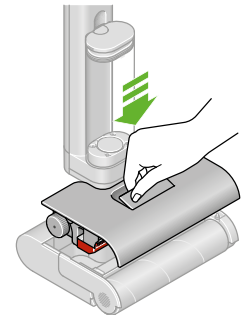
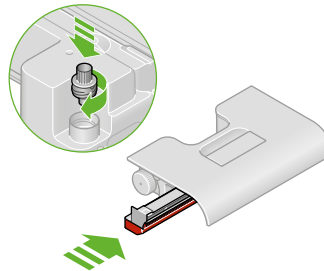

Derinlemesine bakım

Her 6 ayda bir yapılması önerilir

Silindiri deęiřtirin

Dyson Clean+Wash Hygiene mikrofiber silindir fırçanızın ömrü 43 saattir. Her 6 ayda bir veya LCD ekranda bildirim aldığınızda deęiřtirmenizi öneririz. Dyson'dan yedek parça sipariři için bir QR kodu görüntülenecektir.



Batarya ve performans önerileri

Batarya sađlıđını en iyi Őekilde korumak iin Clean+Wash Hygiene cihazınızı, Őarđ ünitesinde tutun ve serin bir ortamda (<35°C) saklayın.

Temizleyiciyi kirli hazne, kirli kir tablası veya kirli silindir fıra ile saklamaktan kaının. Her kullanımdan sonra mutlaka boşaltın ve kendini temizleme moduna ayarlayın.

İnatı lekeler iin MAX modunu kullanın

Uyarı aldıđınızda paraları hemen deđiŐtirin.

Makinenizi sökün

Makinenizi saklamanız veya yeniden paketlemeniz gerektiđinde, tutma kolunu ana gövdeden ayırın.

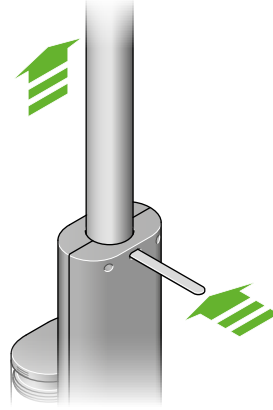

Sorun giderme

Kullanım sırasında veya kendini temizleme döngüsü

esnasında aşırı su sızıntısı

Kir tablasının doğru şekilde monte edildiğinden ve atık sisteminin temizleme başlığına sıkıca oturduğundan emin olun.

Su çıkışı yok

Temiz su haznesinin dolu olduğundan ve doğru şekilde yerleştirildiğinden emin olun.

Zayıf kir toplama

Silindir fırçayı, kir tablasını, yaylı merdaneyi ve sileceği temizleyin. Silindiri her 6 ayda bir (veya aşınmışsa daha erken) değiştirin. Silindir fırçaların değiştirilmesi gerektiğinde makineniz sizi uyaracaktır.

Kısa çalışma süresi

Kullanmadan önce bataryayı tamamen şarj edin ve MAX modunu gerekmediğinde kullanmayın.

Kirli Su Haznesi (DWT) uyarısı

Kirli su haznesini boşaltın ve tamamen yerine oturduğundan emin olarak düzgün bir şekilde yerine takın.

Hata bildirimi

Yönlendirmeler için MyDyson™ uygulamasını kullanın.

Destek ve servis

Videolar, ipuçları ve yedek parça siparişi için dyson.com.tr/destek adresini ziyaret edin.

Yardım için Dyson Müşteri Hizmetleri ile iletişime geçin.